

INSTALACIÓN DE BOMBAS DOSIFICADORAS

DIMENSIONES

1. Tornillos extracción tapa
2. Unión aspiración
3. Unión de descarga

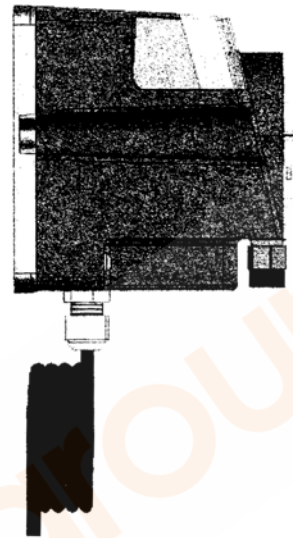
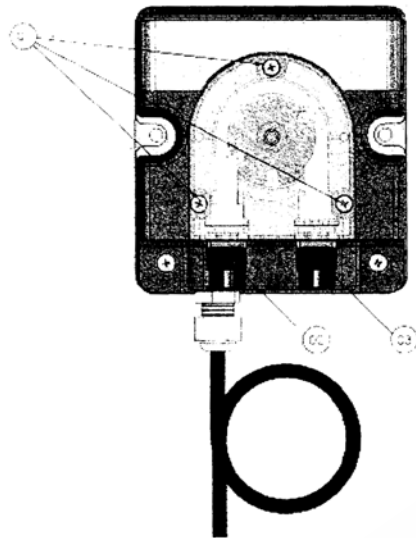

INSTALACIÓN

- Fijar soporte en la pared en posición vertical con los tornillos y tacos de $\varnothing 6$ del kit.
- Fijar una parte del tubo PVC Cristal del kit de accesorios a la unión de aspiración y el otro extremo al filtro e introducirlo en el depósito del producto.
- Fijar una parte del tubo PVC Cristal para detergente ó PE para abrillantador del kit de accesorios a la unión de impulsión y el otro extremo al rácor de inyección colocado en la máquina.
- Conectar el cable a la alimentación eléctrica, dejándolo lejos de las partes con temperatura superiores a 100°C
- Si durante la utilización, el cable se dañara, sustituirlo por otro igual suministrado por el distribuidor.
- Antes de realizar operaciones de mantenimiento en la bomba (ejm: sustitución del tubo), desconectar la máquina.

MONTAJE Y DESMONTAJE

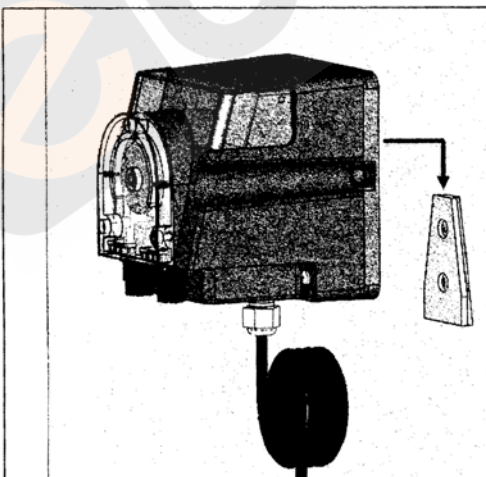

Posar la bomba sobre la pared, centrada y encima del soporte anclado previamente a la pared, y desplazarla hacia abajo hasta que encaje con dicho soporte.



IMPORTANTE

- Cada vez que se deba sustituir el tubo, lubricar ligeramente el tubo con la grasa especial de silicona.
- Evitar mojar la bomba con chorros de agua, y controlar que esté posicionada en lugares no excesivamente húmedos.

ESQUEMA DE INSTALACIÓN

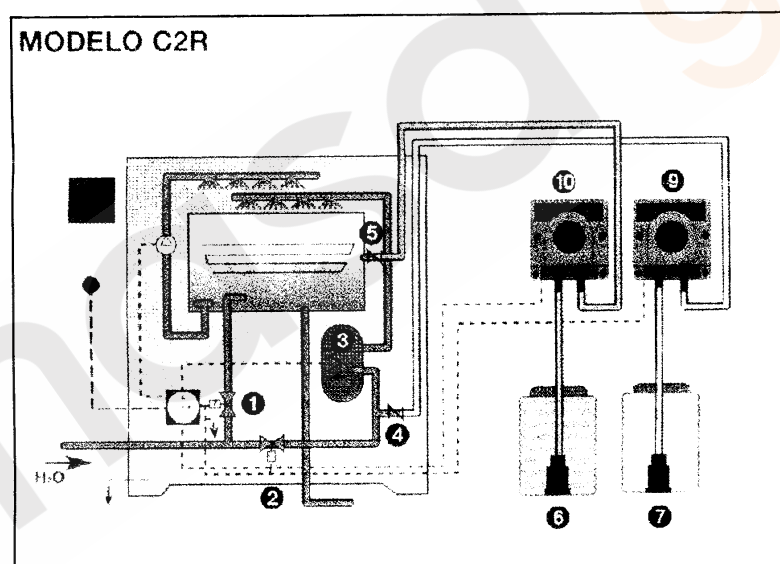
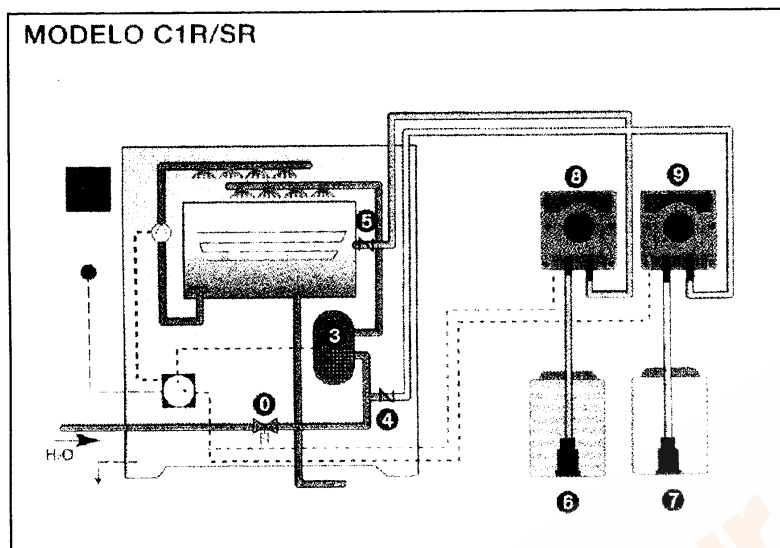

0. Electroválvula de llenado y aclarado.
1. Electroválvula de llenado.
2. Electroválvula de aclarado.
3. Calderín.
4. Rácor inyección de abrillantador.
5. Conector de detergente.
6. Detergente.
7. Abrillantador.
8. DOSIPER C1R Y SR.
9. DOSIPER AC1R.
10. DOSIPER C2R.

KIT DE ACCESORIOS

KIT DE DETERGENTE

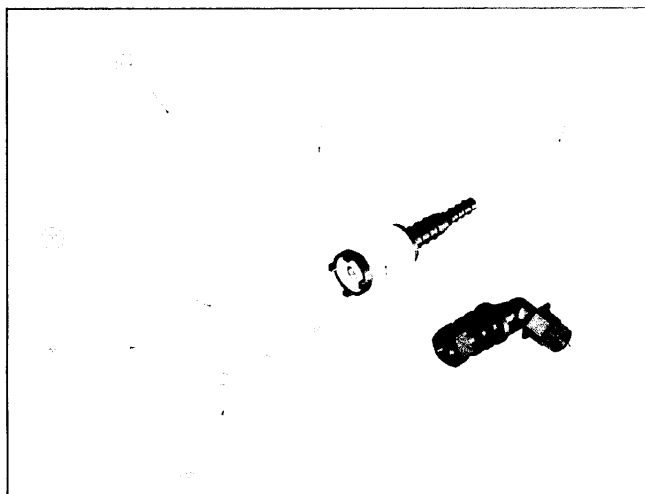

1. Taco Dosiper ø6	10117410101	5. Soporte fijación	10127310101
2. Tornillo soporte	10123810101	6. Acople lavavajillas	10100010101
3. Tubo PVC Cristal 3m (aspirac./impul.)	10104157003	7. Filtro	10100010101
4. Brida	10117410102	8. Faston doble	10117410102

KIT ABRILLANTADOR



1. Taco Dosiper ø6	10117410101	5. Soporte fijación	10127310101
2. Tornillo soporte	10123810101	6. Acople lavavajillas	10100010101
6. Tubo PVC Cristal 1,5 m (aspiración)	10104157003	7. Filtro	10100010101
4. Brida	10117410102	8. Faston doble	10117410102
		9. Tubo PE 1,5 m (impulsión)	10135343001

Bajo Pedido

* Tubo PVC 25m (aspiración/impulsión)	101041157025	* Tubo PE (impulsión abrillantador)	10135343001
* Tubo PVC 50m (aspiración/impulsión)	101041157050	* Acople lavavajillas INOX corto	10100010101
* Tubo PVC 100m (aspiración/impulsión)	10104157100	* Acople lavavajillas INOX largo	10100010101

LISTA DE PIEZAS DE BOMBA

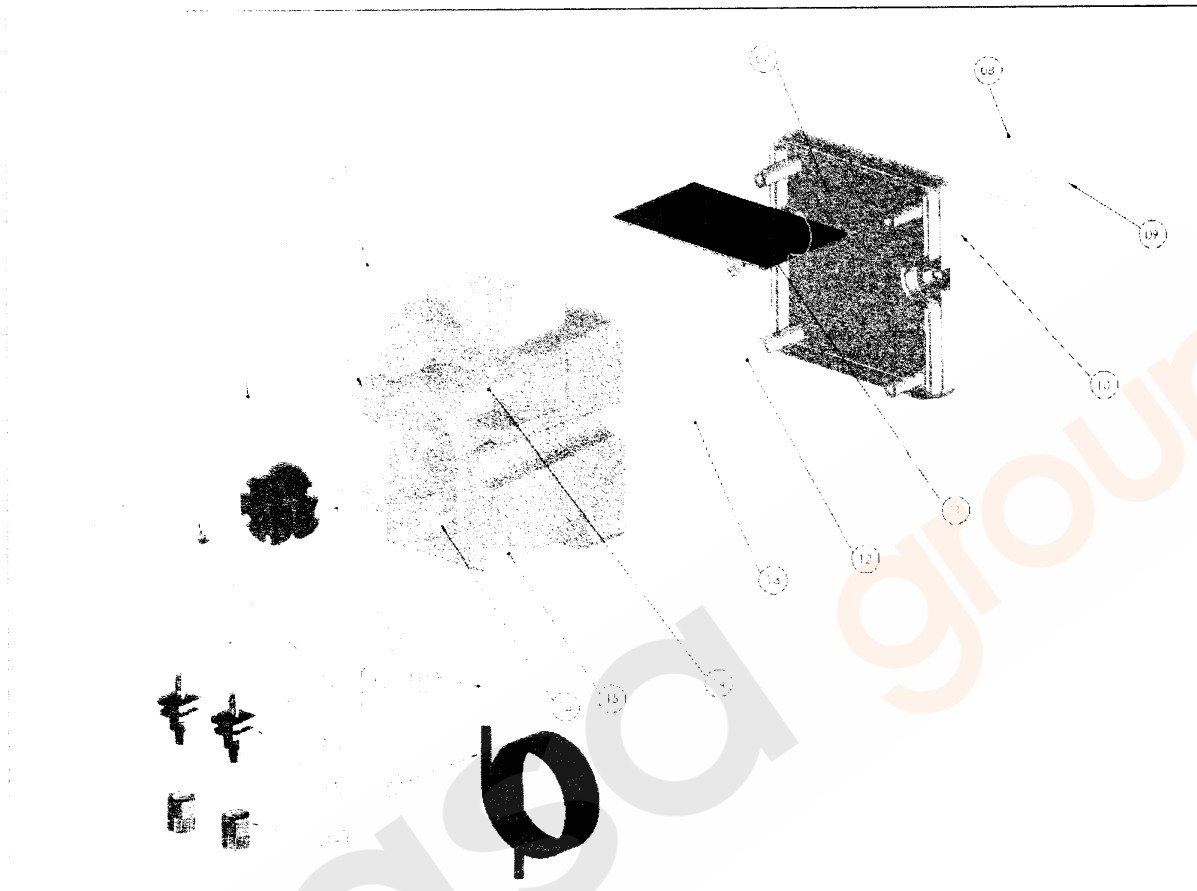

01. Tornillo Dosisper Tapa CB	10123810403	15. Tornillo carcasa inferior	10123810201
02. Tapa V B	10123510301	18.a. Cable alimentación C1R	10115410101
03. Casquillo tapa	10128010104	18.b. Cable alimentación C2R	10115410102
04. Portarodete	10111210206	Conjunto rodete y portarodetes (deterg.)	10134137330
05. Carcasa	101235101xx	Conjunto rodete y portarodetes (abrill.)	10134137320
06. Tapa motor	10123510301	19.a. Rodete (detergente)	10127310201
07. Tapa carcasa	101235102xx	19.b. Rodete (abrillantador)	10127310203
08. Borquete	10127310143	20. Portarrodetes	10127310101
09. Tapa Dosisper	10117410101	Conjunto tubo	10100010205
10. Tornillo Dosisper 4.2x32	10123810101	21.a. Tubo (Santopreno)	10120510201
11.a. Circuito C1R (detergente / abrillant.)	10124510101	21.b. Tubo (Silicona Q= 1,8)	10130010105
11.b. Circuito C2R (detergente)	10124510201	21.c. Tubo (Silicona Q= 1,2 / 2,1)	10130010107
11.c. Circuito T1R (detergente / abrillant.)	10603970004	22. Casquillo tubo	10128010103
12. Tornillo fijación para motor	10623810108	23. Conector roscado	10127310104
14. Tornillo carcasa superior	10123810107	24. Tuerca conector	10127310103

xx carcasa segun color 01: Amarillo 02: Azul claro 03: Verde 04: Gris 07: Rojo 09: Azul oscuro
 xx tapa carcasa segun color 01: Amarillo 02: Azul claro 03: Verde 04: Gris 05: Blanco 06: Rojo